

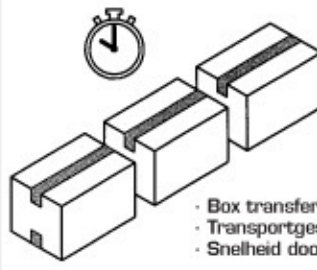

VISTA DA "A"

- Power supply: Three-phase/Single-phase
- Speisung: Dreifasig/Einphasig
- Stroomvoorziening: Driefasen/Eénfase
- Installed power: 0,23 kW
- Eingestellte Leistung: 0,23 kW
- Geïnstalleerd vermogen: 0,23 kW
- Electrical protection: IP54
- Stromschutz: IP54
- Elektrische beveiliging: IP54



- Average production: 1200 boxes/hour
- Durchschnittliche Produktion: 1200 Kartons/Stk
- Gemiddelde productie: 1200 dozen/uur
- Box transfer speed: ~22m/min
- Transportgeschwindigkeit der Kartons: ~22m/min
- Snelheid doorvoer doos: ~22m/min



Kg  
293

with safety guards  
mit Schutzvorrichtungen  
met beveiligingen

- Air consumption cycle box
- Luftverbrauch pro Kartonzklus
- Luchtverbruik per cyclus:

~2,5 nl/6 bar

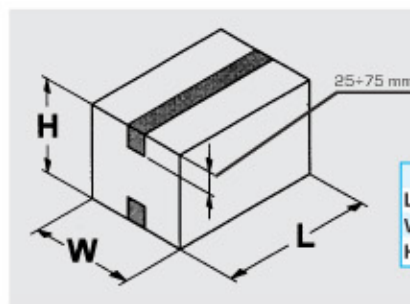

	MIN.	MAX.
L	150mm	600mm
W	100mm	520mm
H	100mm	670mm



MAX  
+35°C/95°F

MIN  
+5°C/41°F

- Temperature of use
- Betriebstemperatur
- Gebruikstemperatuur

### GEM F470 G

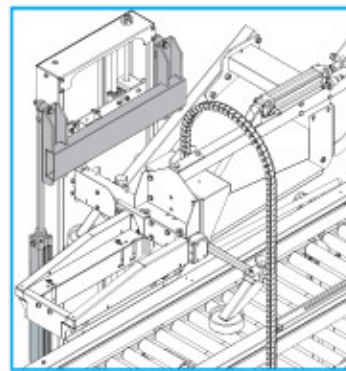

The GEM F470 G model comes with an upper carriage floating system which offers a number of advantages:

- the overfilled boxes can be taped without any problem.
- floating on hard cardboard facilitates the closure of the lateral flaps.
- with the floating system it is possible to lift the upper head group to the maximum limit to replace the tape in the lower head, exploiting the floating cylinders. Once the operation has been concluded, the cylinders return to their original position and it is no longer necessary to adjust the height of the upper taping group.

GEM F470 G ist die Version mit Schwimmersystem für den oberen Wagen, das verschiedene Vorteile mit sich bringt:

- auch übermäßig befüllte Kartons können problemlos verklebt werden;
- mit dem Schwimmer wird auch bei harten Kartons das Schließen der Seitenklappen erleichtert;
- mit dem Schwimmersystem kann die Gruppe des oberen Kopfes unter Zuhilfenahme der Schwimmerzylinder beim Auswechseln des unteren Klebekopfes bis zum Äußersten angehoben werden. Nach der Operation kehren die Zylinder in ihre Ausgangsposition zurück und die Höhe der oberen Verklebegruppe muss nicht mehr eingestellt werden.

GEM F470 G is een model dat voorzien is van een systeem voor het 'geleiden' van de bovenste wagen, wat verschillende voordelen heeft:

- De bovenmaats gevulde kartons kunnen probleemloos gesluit worden.
- Het geleiden op de harde kartons vergemakkelijkt de sluiting van de zijdelingse kleppen.
- Met het drijversysteem kan de groep van de bovenste kop omhoog gebracht worden tot aan de maximum limiet voor de vervanging van de band in de onderste kop, door gebruik te maken van de cilinders voor de geleiding. Na de handeling keren de cilinders terug naar de originele positie, en is het niet noodzakelijk om de hoogte van de bovenste sluitgroep te regelen.



# GEM F470

# GEM F470 G



- Automatic carton sealer with manual dimensioning and flap closer
- Automatische Verklebemaschine mit manueller Einstellung und Deckelzufaltvorrichtung
- Automatische dozensluitmachine met handmatige afstelling en voorzien van kleppensluitinrichting



COMARME S.r.l. a socio unico

Sede operativa: Via dei Trivulzio, 5/6 - 20081 Cassinetta di Lugagnano (MI) - Tel. +39 02 9422002 - Fax +39 02 9422096  
www.comarmesrl.com - sales@comarmesrl.com

# GEM F470

- THE FIRST STEP TOWARDS AUTOMATED CLOSURE OF BOXES.
- DER ERSTE SCHRITT HIN ZUR AUTOMATION BEIM KARTONVERSCHLIESSEN.
- DE EERSTE STAP NAAR AUTOMATISERING VAN HET SLUITEN VAN DOZEN.



Automatic carton sealer with manual dimensioning and flap closer. It folds automatically the four upper flaps and seals with auto-adhesive tape the top and bottom of batches of uniform size, American-type boxes.

The upper taping unit has a patented system which, by regulating a spring, enables the subsequent weight on the box to be preset and therefore any differences in height of the boxes to be absorbed.

The boxes are fed by lateral conveyor belts, driven by a single motor thus optimising even sliding of the boxes and ensuring perfect alignment of the upper and lower flaps which in turn guarantees perfect sealing.

Adjustment by means of handwheels is easy and fast, enabling use by non-specialist operatives.



Automatische Verklebemaschine mit manueller Einstellung und Deckelzufaltvorrichtung. Schließt automatisch die vier oberen Klappen und verklebt mit Selbstklebeband den Deckel und Boden von Kartons amerikanischen Typs, bei Posten mit gleichbleibendem Format. Die obere Verklebegruppe verfügt über ein patentiertes System, das es ermöglicht, über die Regulierung einer Feder das Gewicht festzulegen, mit der die Kartons belastet werden und damit eventuelle Höhenunterschiede der Kartons auszugleichen.

Der Vorschub der Kartons erfolgt durch seitliche Transportbänder, die von einem einzigen Motor gesteuert werden. Dies optimiert die Laufgleichmäßigkeit der Kartons und sorgt für die perfekte Ausrichtung der oberen und unteren

Klappen, wodurch ein perfekter Verschluss garantiert wird.

Die Einstellungen lassen sich einfach und schnell über ein Handrad vornehmen. Deshalb können auch ungelernete Arbeiter eingesetzt werden.



Automatische dozensluitmachine met handmatige afstelling en voorzien van kleppensluitinrichting. Vouwt automatisch de vier kleppen aan de bovenkant en sluit de boven- en onderkant van partijen Amerikaanse vouwdozen van een vast formaat met plakband.

De sluitgroep aan de bovenzijde is voorzien van een gepatenteerd systeem dat het door een veer af te stellen mogelijk maakt vooraf het gewicht te bepalen dat op de dozen komt te rusten en eventuele verschillen in hoogte van de dozen te absorberen.

De doorvoer van de dozen geschiedt door middel van transportbanden aan de zijkant, aangestuurd door één enkele motor waardoor de doorvoer van de dozen zo gelijkmatig mogelijk verloopt en een perfecte uitlijning van de kleppen aan de boven- en onderzijde verkregen wordt en zo een perfecte sluiting gewaarborgd wordt.

Het afstellen, met behulp van zwengels, gaat gemakkelijk en snel en ook niet-gespecialiseerd personeel kan de machine bedienen.

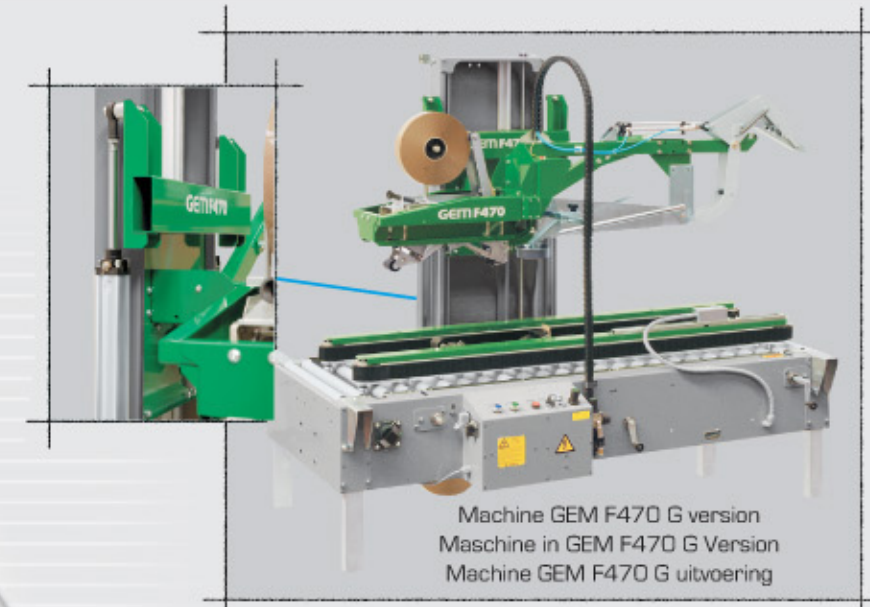
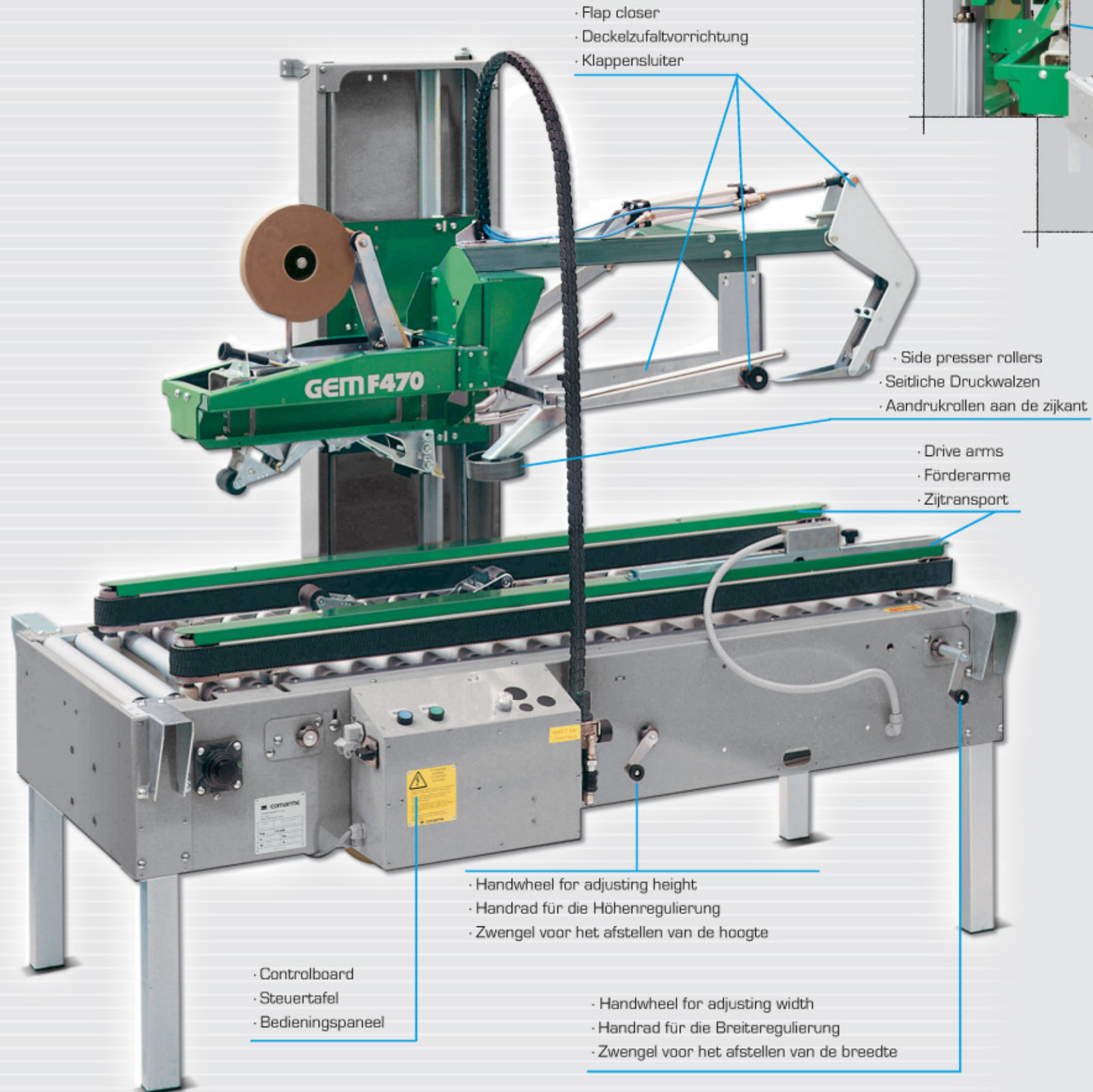

Designed to meet all requirements, Comarme machines are produced in accordance with EC regulations, always ensuring the highest level of quality, strength and reliability.

Die COMARME-Maschinen sind so entwickelt, dass sie allen Anforderungen gerecht werden und den EG-Normen entsprechen. Somit wird ein maximaler Niveau an Qualität, Robustheit und Zuverlässigkeit garantiert.

De machines van Comarme zijn zo ontworpen dat ze aan alle eisen voldoen, en zijn met inachtneming van de regelgeving van de EU vervaardigd. Hierdoor is altijd het hoogste niveau qua kwaliteit, sterkte en betrouwbaarheid gewaarborgd.